

М Е Ж Г О С У Д А Р С Т В Е Н Н Ы Й С Т А Н Д А Р Т

КРАНЫ ГРУЗОПОДЪЕМНЫЕ

ТЕРМИНЫ И ОПРЕДЕЛЕНИЯ

Издание официальное

М Е Ж Г О С У Д А Р С Т В Е Н Н Ы Й С Т А Н Д А Р Т

КРАНЫ ГРУЗОПОДЪЕМНЫЕ

Термины и определения

Cranes. Terms and definitions

ГОСТ
27555—87
(ИСО 4306-1—85)МКС 01.040.53
53.020.20
ОКП 31 5000

Дата введения 01.01.89

Настоящий стандарт устанавливает термины и определения понятий в области краностроения. Стандарт распространяется на все основные виды грузоподъемных кранов, их параметры и узлы.

Термины, устанавливаемые настоящим стандартом, обязательны для применения во всех видах документации и литературы, входящих в сферу действия стандартизации или использующих результаты этой деятельности.

Стандартизованные термины с определениями приведены в табл. 1.

Для каждого понятия установлен один стандартизованный термин.

Применение терминов — синонимов стандартизованного термина не допускается.

Приведенные определения можно, при необходимости, изменить, вводя в них производные признаки, раскрывая значение используемых в них терминов, указывая объекты, входящие в объем определяемого понятия. Изменения не должны нарушать объем и содержание понятий, определенных в настоящем стандарте.

В табл. 1 к терминам приведены схемы.

В табл. 1 в качестве справочных приведены иноязычные эквиваленты стандартизованных терминов на английском (Е) и французском (F) языках.

Алфавитные указатели содержащихся в стандарте терминов на русском языке и их иноязычных эквивалентов приведены в табл. 2—4.

Т а б л и ц а 1

Термин	Определение	Схема
ОБЩИЕ ПОНЯТИЯ		
1. Кран грузоподъемный	Машина циклического действия, предназначенная для подъема и перемещения в пространстве груза, подвешенного с помощью крюка или удерживаемого другим грузозахватным органом	—
Классификация кранов по конструкции		
2. Кран мостового типа (Е) Overhead type crane (F) Appareil de levage du type pont	Кран, у которого грузозахватный орган подвешен к грузовой тележке, тали или стреловому крану, перемещающимся по мосту	—

Издание официальное

Перепечатка воспроизведена

© Издательство стандартов, 1988
© ИПК Издательство стандартов, 2004

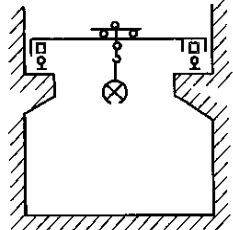
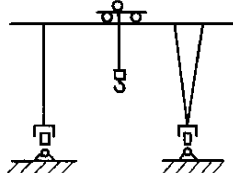
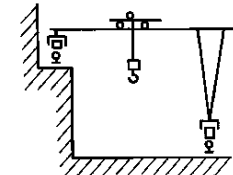
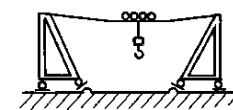
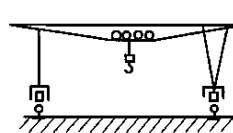
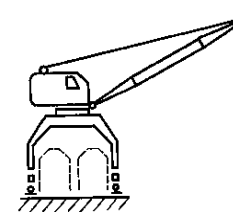
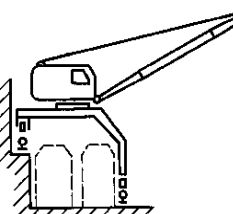
Термин	Определение	Схема
3. Кран мостовой (E) Overhead travelling crane (F) Pont roulant	Кран мостового типа, несущие элементы конструкции которого опираются непосредственно на подкрановый путь	
4. Кран козловой (E) Portal bridge crane (F) Pont portique	Кран мостового типа, несущие элементы конструкции которого опираются на подкрановый путь с помощью двух опорных стоек	
5. Кран полукозловой (E) Semi-portal bridge crane (F) Pont semi-portique	Кран мостового типа, несущие элементы конструкции которого опираются на подкрановый путь, с одной стороны, а с другой — с помощью опорной стойки	
6. Кран кабельного типа (E) Cable type crane (F) Appareil de levage du type blondin	Кран, у которого грузозахватный орган подвешен к грузовой тележке, перемещающейся по несущим канатам, закрепленным на двух опорах	<p style="text-align: center;">—</p>
7. Кран кабельный (E) Cable crane (F) Blondin	Кран, несущими элементами у которого являются канаты, закрепленные в верхней части опорных мачт	
8. Кран кабельный мостовой (E) Portal cable crane (F) Pont portique à câble	Кран, несущими элементами у которого являются канаты, закрепленные на концах моста, установленного на опорных стойках	
9. Кран стрелового типа (E) Jib type crane (F) Appareil de levage du type grue	Кран, у которого грузозахватный орган подвешен к стреле или тележке, перемещающейся по стреле	<p style="text-align: center;">—</p>
10. Кран порталный (E) Portal slewing crane (F) Grue orientable sur portique	Кран стрелового типа передвижной, поворотный на портале, предназначенном для пропуска железнодорожного или автомобильного транспорта	
11. Кран полупортальный (E) Semi-portal slewing crane (F) Grue orientable sur semi-portique	Кран стрелового типа передвижной, поворотный, на полупортале, предназначенном для пропуска железнодорожного или автомобильного транспорта	

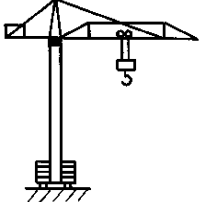
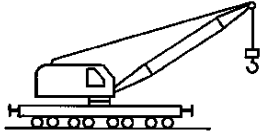
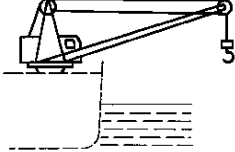
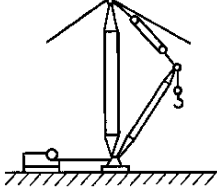
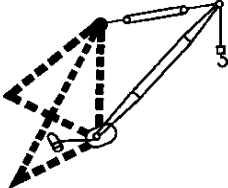
Термин	Определение	Схема
12. Кран стреловой самоходный (E) Mobile crane (F) Grue mobile	Кран стрелового типа, который может быть снабжен башенно-стреловым оборудованием и может перемещаться с грузом или без груза, не требуя специальных путей, и устойчивость которого обеспечивается за счет силы тяжести	—
13. Кран башенный (E) Tower crane (F) Grue à tour	Кран стрелового типа поворотный со стрелой, закрепленной в верхней части вертикально расположенной башни	
14. Кран железнодорожный (E) Railway crane (F) Grue sur voie ferrée	Кран стрелового типа, смонтированный на платформе, передвигающейся по железнодорожному пути	
15. Кран плавучий (E) Floating crane (F) Grue flottante	Кран стрелового типа на самоходном или несамоходном понтоне, предназначенном для его установки и передвижения	—
16. Кран стреловой судовой (E) Deck crane (F) Grue de bord	Кран стрелового типа поворотный, установленный на борту судна и предназначенный для его загрузки и разгрузки	
17. Кран мачтовый (E) Derrick crane (mast crane) (F) Mât de charge (grue-derrick)	Кран стрелового типа поворотный, со стрелой, закрепленной шарнирно на мачте, имеющей нижнюю и верхнюю опоры	—
18. Кран мачтовый вантовый (E) Guy-derrick crane (F) Grue-derrick à haubans	Кран мачтовый с закреплением верха мачты посредством канатных оттяжков-вантов	
19. Кран мачтовый жестконогий (E) Rigid-braced derrick crane (F) Grue-derrick à rigide	Кран мачтовый с закреплением верха мачты посредством жестких тяг	
20. Кран консольный (E) Cantilever crane (F) Grue à potence	Кран стрелового типа, грузозахватный орган которого подвешен к жестко закрепленной консоли (стреле) или тележке, перемещающейся по консоли (стреле)	—

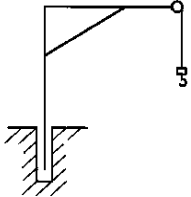
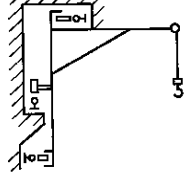
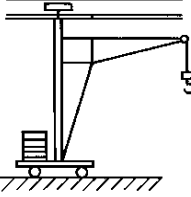
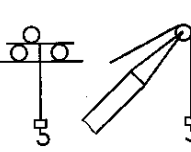
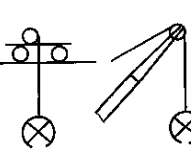
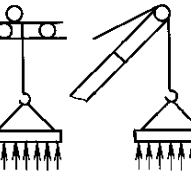
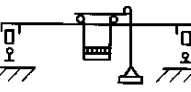
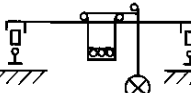
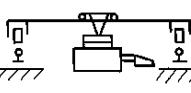
Термин	Определение	Схема
21. Кран консольный на колонне (E) Pillar jib crane (F) Grue à fût (potence sur colonne)	Кран консольный, вращающийся на колонне, основание которой прикреплено к фундаменту, либо прикрепленной к колонне, которая может вращаться в подпятнике, размещенном в фундаменте	
22. Кран настенный (E) Wall crane (F) Grue murale	Кран консольный стационарный, прикрепленный к стене либо перемещающийся по надземному крановому пути, закрепленному на стене или несущей конструкции	
23. Кран велосипедный (E) Walking crane (F) Grue velocipède	Кран консольный, перемещающийся по наземному однорельсовому пути и удерживаемый верхней направляющей	
Классификация кранов по виду грузозахватного органа		
24. Кран крюковой (E) Hook crane (F) Appareil de levage à crochet	Кран с грузозахватным органом в виде крюка	
25. Кран грейферный (E) Grabbing crane (F) Appareil de levage à benne preneuse	Кран, оборудованный грузозахватным органом в виде грейфера	
26. Кран магнитный (E) Magnet crane (F) Appareil de levage à électroporteur	Кран, оборудованный грузозахватным органом в виде электромагнита	
27. Кран мультымагнитный (E) Box-hand-ling crane with magnet (F) Pont roulant électroporteur pour auges à mitrailles (pont roulant à auges et à électroporteur)	Кран мостового типа, оборудованный грузозахватным органом в виде электромагнита и приспособлением для перемещения мульты	
28. Кран мультыгрейферный (E) Box-hand-ling crane with grab (F) Pont roulant à benne preneuse pour auges à mitrailles	Кран мостового типа, оборудованный грузозахватным органом в виде грейфера и приспособлением для перемещения мульты	
29. Кран мультыдозавалочный (E) Open-hearth furnace charging crane (F) Pont ruolant chargeur de four Martin (pont roulant chargeur de four)	Кран мостового типа, оборудованный хоботом для захвата мульты	

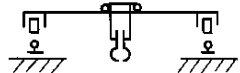
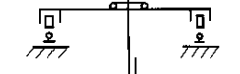
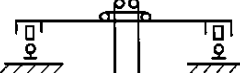
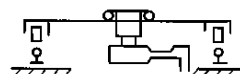
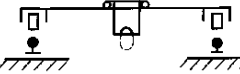
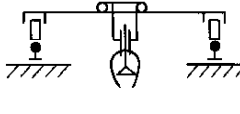
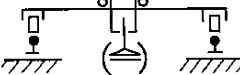
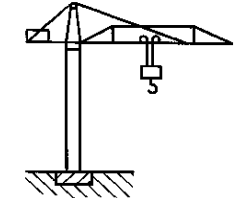
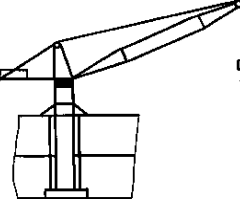
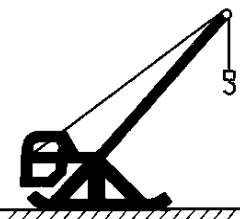
Термин	Определение	Схема
30. Кран штыревой (E) Electrodehandling crane (F) Pont roulant arrache-goujons	Кран мостового типа, оборудованный захватом для извлечения штырей из электролизеров	
31. Кран-штабелер (E) Overhead travelling stacking crane (F) Pont roulant gerbeur	Кран мостового типа, оборудованный вертикальной колонной с устройством для штабелирования грузов	
32. Кран литейный (E) Ladle crane (F) Pont roulant de coulée	Кран мостового типа, оборудованный механизмами подъема и опрокидывания линейного ковша	
33. Кран посадочный (E) Ingot charging crane (F) Pont roulant chargeur de lingots	Кран мостового типа, оборудованный вращающейся колонной с горизонтальными клещами в нижней ее части для захвата и посадки в печь заготовок	
34. Кран ковочный (E) Forge crane (F) Pont roulant de forge	Кран мостового типа, оборудованный приспособлением для подъема, перемещения и поворота поковок	
35. Кран для раздевания слитков (стрипперный) (E) Stripper crane (F) Pont roulant démouleur (pont strippeur)	Кран мостового типа, оборудованный устройством для выталкивания слитков из изложниц	
36. Кран колодецкий (E) Soaking pit crane (F) Pont roulant de four pit	Кран мостового типа, оборудованный клещевым захватом и предназначенный для обслуживания колодецких печей	
Классификация кранов по возможности перемещения		
37. Кран стационарный (E) Fixed base crane (F) Appreil de levage fixe (stationnaire)	Кран, закрепленный на фундаменте или на другом неподвижном основании	
38. Кран самоподъемный (E) Climbing crane (F) Appareil de levage à autosurélévation	Кран, установленный на конструкциях возводимого сооружения и перемещающийся вверх при помощи собственных механизмов по мере возведения сооружения	
39. Кран переставной (E) Portable crane (F) Appareil de levage déplaçable	Кран, установленный на основании и перемещаемый с места на место вручную или при помощи других грузоподъемных средств	

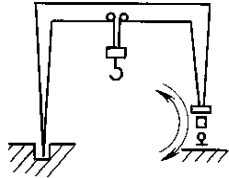
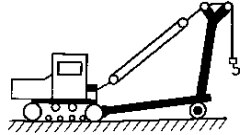
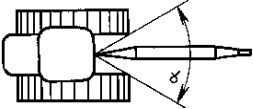
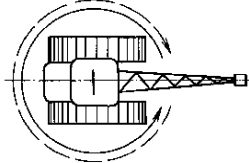
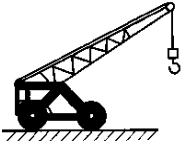
Термин	Определение	Схема
40. Кран радиальный (E) Radial crane (F) Appareil de levage pivotant	Кран, имеющий возможность перемещения при работе относительно одной стационарной опоры	
41. Кран передвижной (E) Travelling crane (F) Appareil de levage mobile	Кран, имеющий возможность передвижения при работе	—
42. Кран самоходный (E) Self-propelled crane (F) Grue automotrice	Кран передвижной, оборудованный механизмом для передвижения при работе и транспортировке	—
43. Кран прицепной (E) Trailer crane (F) Grue remorquée	Кран передвижной, не оборудованный механизмом для передвижения и перемещаемый в прицепе за тягачом (буксиром)	
Классификация кранов по виду привода		
44. Кран ручной (E) Manual crane (F) Appareil de levage à main	Кран с ручным приводом его рабочих механизмов	—
45. Кран электрический (E) Electric crane (F) Appareil de levage électrique	Кран с электрическим приводом его рабочих механизмов	—
46. Кран гидравлический (E) Hydraulic crane (F) Appareil de levage hydraulique	Кран с гидравлическим приводом его рабочих механизмов	—
Классификация кранов по степени поворота		
47. Кран поворотный (E) Slewing crane (F) Grue orientable	Кран, имеющий возможность вращения (в плане) поворотной части вместе с грузом относительно опорной части крана	—
48. Кран неполноповоротный (E) Limited slewing crane (F) Grue à orientation limitée	Кран поворотный, имеющий возможность вращения поворотной части от одного крайнего положения до другого на угол не менее 360°	
49. Кран полноповоротный (E) Full-circle slewing crane (F) Grue à orientation totale	Кран поворотный, имеющий возможность вращения поворотной части от одного крайнего положения до другого на угол более 360°	
50. Кран неповоротный (E) Non-slewing crane (F) Grue non orientable	Кран, не имеющий возможности вращения груза (в плане) относительно опорной части	

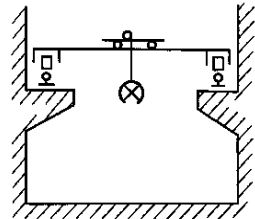
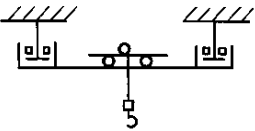
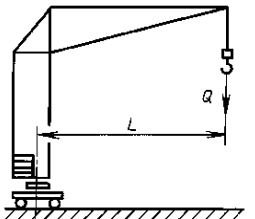
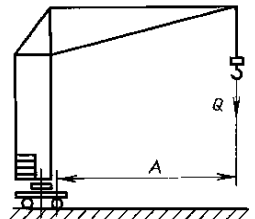
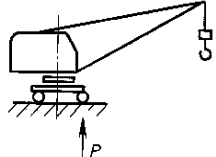
Термин	Определение	Схема
Классификация кранов по способу опирания		
51. Кран опорный (E) Supported crane (F) Appareil de levage posé	Кран мостовой, опирающийся на надземный крановый путь	
52. Кран подвесной (E) Underslung crane (F) Appareil de levage suspendu	Кран мостовой, подвешенный к нижним полкам подкранового пути	
ПАРАМЕТРЫ		
Нагрузки		
53. Момент грузовой $M = L \cdot Q$ (E) Load moment (F) Moment de la charge par rapport à l'axe d'orientation	Произведение значений вылета L и соответствующей ему грузоподъемности Q	
54. Момент грузовой опрокидывающий $M = A \cdot Q$ (E) Load tipping moment (F) Moment de basculement	Произведение значений вылета от ребра опрокидывания A и соответствующей ему грузоподъемности Q	
55. Конструктивная масса G_k (E) Design mass (F) Masse nette	Масса крана без балласта и противовеса в незаправленном состоянии, т. е. без топлива, масла, смазочных материалов и воды. Для стреловых кранов принимается в сборе с основной стрелой и противовесом в незаправленном состоянии	—
56. Общая масса G_0 (E) Total mass (F) Masse totale	Полная масса крана в заправленном состоянии с балластом и противовесом	—
57. Давление колеса P (E) Wheel load (F) Charge sur un appui	Значение наибольшей вертикальной нагрузки, передаваемое одним ходовым колесом на подкрановый путь или на основание	

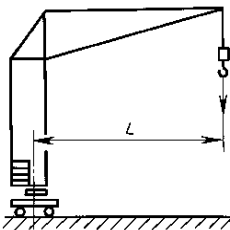
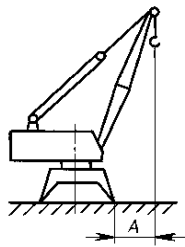
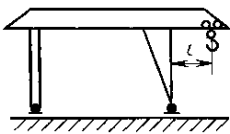
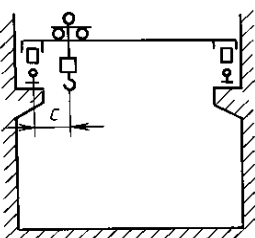
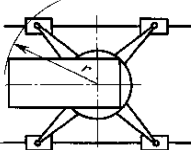
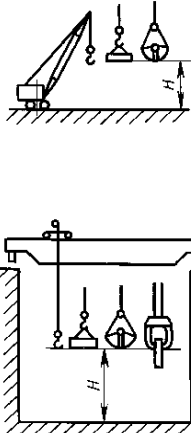
Термин	Определение	Схема
Линейные параметры крана		
58. Вылет L (E) Radius (F) Portée	Расстояние по горизонтали от оси вращения поворотной части до вертикальной оси грузозахватного органа без нагрузки при установке крана на горизонтальной площадке	
59. Вылет от ребра опрокидывания A (E) Outreach to tipping axis (F) Portée à partir de l'axe de basculement	Расстояние по горизонтали от ребра опрокидывания до вертикальной оси грузозахватного органа без нагрузки при установке крана на горизонтальной площадке	
60. Вылет консоли l (E) Outreach from rail (F) Portée de bec	Наибольшее расстояние по горизонтали от оси опоры крана, ближайшей к консоли, до оси грузозахватного органа, расположенного на консоли	
61. Подход C (E) Hook approach (F) Cote d'approche (appareil de type pont)	Минимальное расстояние по горизонтали от оси кранового рельса до вертикальной оси грузозахватного органа	
62. Габарит задний r (E) Tail radius (F) Zone de débattement arrière	Наибольший радиус поворотной части крана со стороны, противоположной стреле	
63. Высота подъема H (E) Load-lifting height (F) Course de levage	Расстояние по вертикали от уровня стоянки до грузозахватного органа, находящегося в верхнем положении: - для крюков и вил — до их опорной поверхности; - для прочих грузозахватных органов — до их нижней точки (в замкнутом положении) Для мостовых кранов высоту подъема принимают от уровня пола. Высоту подъема определяют без нагрузки при установке крана на горизонтальной площадке	

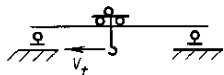
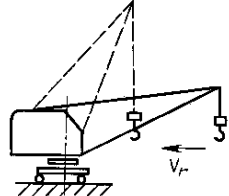
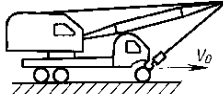
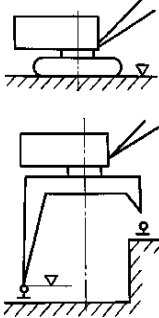
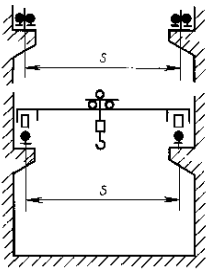
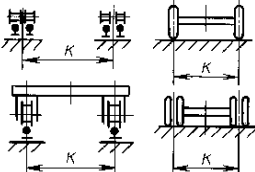

Термин	Определение	Схема
64. Глубина опускания h (E) Load-lowering height (F) Profondeur de descente	<p>Расстояние по вертикали от уровня стоянки крана до грузозахватного органа, находящегося в нижнем рабочем положении:</p> <ul style="list-style-type: none"> - для крюков и вил — до их опорной поверхности; - для прочих грузозахватных органов — до их нижней точки (в замкнутом положении) <p>Для мостовых кранов глубину опускания принимают от уровня рельса. Глубину опускания определяют без нагрузки при установке крана на горизонтальной площадке</p>	
65. Диапазон подъема D (E) Lifting range (F) Amplitude de levage	<p>Расстояние по вертикали между верхним и нижним рабочими положениями грузозахватного органа</p>	
66. Высота подкранового пути H_0 (E) Crane track height (F) Hauteur du chemin de roulement	<p>Расстояние по вертикали от уровня пола (земли) до уровня головок рельсов подкранового пути</p>	
Скорости рабочих движений		
67. Скорость подъема (опускания) груза v_n (E) Load-lifting (-lowering) speed (F) Vitesse de levage (de descente) de la charge	<p>Скорость вертикального перемещения рабочего груза в установившемся режиме движения</p>	
68. Скорость посадки v_m (E) Precision load-lowering speed (F) Vitesse de pose (de mise en place)	<p>Наименьшая скорость опускания наибольшего рабочего груза при монтаже или укладке в установившемся режиме движения</p>	
69. Частота вращения w (E) Slewing speed (F) Vitesse d'orientation	<p>Угловая скорость вращения поворотной части крана в установившемся режиме движения. Определяют при наибольшем вылете с рабочим грузом при установке крана на горизонтальной площадке и скорости ветра не более 3 м/с на высоте 10 м</p>	
70. Скорость передвижения v_k (E) Travelling speed (F) Vitesse de translation	<p>Скорость передвижения крана в установившемся режиме движения. Определяют при передвижении крана по горизонтальному пути с рабочим грузом и при скорости ветра не более 3 м/с на высоте 10 м</p>	

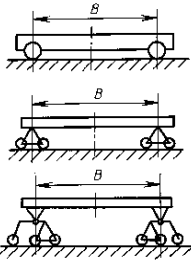
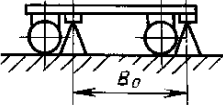
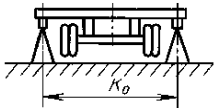
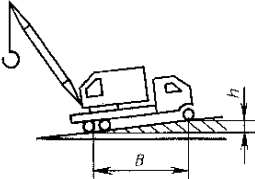
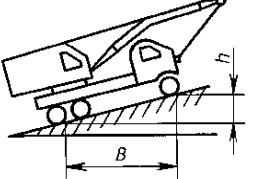
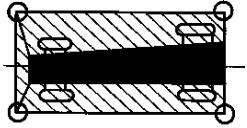
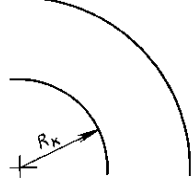
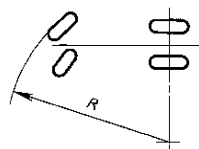
Термин	Определение	Схема
71. Скорость передвижения тележки v_t (E) Crab traversing speed (F) Vitesse de déplacement du chariot	Скорость передвижения грузовой тележки в установившемся режиме движения. Определяют при движении тележки по горизонтальному пути с наибольшим рабочим грузом и при скорости ветра не более 3 м/с на высоте 10 м	
72. Скорость изменения вылета v_r (E) Derricking speed (F) Vitesse de variation de la portée	Средняя скорость горизонтального перемещения рабочего груза в установившемся режиме движения. Определяют при изменении вылета от наибольшего до наименьшего при установке крана на горизонтальном пути и скорости ветра не более 3 м/с на высоте 10 м	
73. Время изменения вылета t (E) Derricking time (F) Durée de relevage	Время, необходимое для изменения вылета от наибольшего до наименьшего. Определяют при изменении вылета под нагрузкой, равной грузоподъемности для наибольшего вылета при установке крана на горизонтальном пути при скорости ветра не более 3 м/с на высоте 10 м	—
74. Скорость транспорта v_0 (E) Transport (road) speed (F) Vitesse de route	Наибольшая скорость передвижения крана в транспортном положении, обеспечиваемая собственным приводом	
75. Время рабочего цикла (E) Operation cycle time (F) Durée d'un cycle de travail	Время, затрачиваемое на осуществление одного установленного рабочего цикла	—
Параметры, связанные с подкрановыми путями		
76. Уровень стоянки крана (E) Crane datum level (F) Niveau d'appui d'un appareil de levage	Горизонтальная поверхность основания или поверхность головок рельсов, на которую опирается неповоротная часть крана. Для кранов, у которых опоры расположены на разной высоте, уровень стоянки крана определяют по нижней опоре крана	
77. Пролет S (E) Span (F) Portée	Расстояние крана по горизонтали между осями рельсов подкранового пути для кранов мостового типа	
78. Колея K : а) для кранов стрелового типа б) для грузовых тележек (E) Track centres (F) Voie	Расстояние по горизонтали между осями рельсов или колес (гусениц) ходовой части крана Расстояние между рельсами для передвижения тележки	

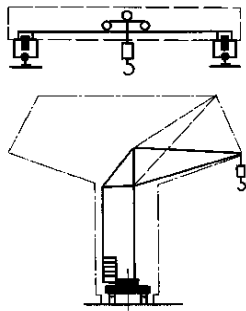
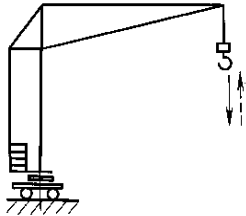
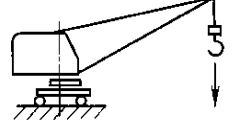
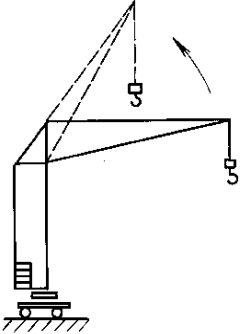
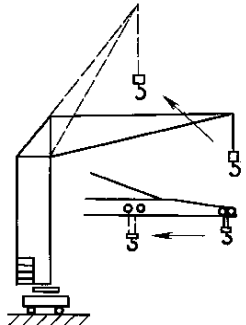

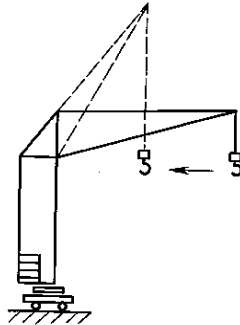
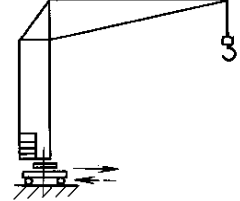
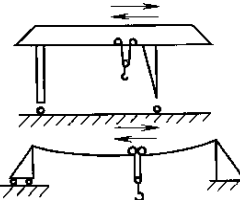
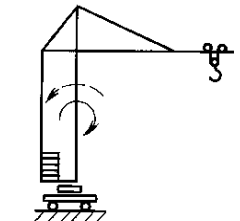
Термин	Определение	Схема
79. База B (E) Base (F) Empattement	Расстояние между осями опор крана, измеренное по его продольной оси	
80. База выносных опор B_0 (E) Base on outriggers (F) Empattement des vérins de calage	Расстояние между вертикальными осями выносных опор, измеренное по продольной оси крана	
81. Расстояние между выносными опорами K_0 (E) Distance between outriggers (F) Distance entre vérins de calage	Расстояние между вертикальными осями выносных опор, измеренное поперек продольной оси крана	
82. Уклон пути i (E) Gradient (F) Pente de la voie	Уклон, на котором допускается работа крана, определяют отношением $i = \frac{h}{B}$, выраженным в процентах, соответствующим разности уровней двух точек пути, находящихся на расстоянии B , равном базе крана. Значение разности уровней измеряют при отсутствии нагрузки на данный участок пути	
83. Уклон преодолеваемый j (E) Gradeability (F) Pente franchissable	Уклон пути $j = \frac{h}{B}$, выраженный в процентах, преодолеваемый краном с постоянной транспортной скоростью	
84. Контур опорный (E) Support contour (F) Contour d'appui	Контур, образуемый горизонтальными проекциями прямых линий, соединяющих вертикальные оси опорных элементов крана (колес или выносных опор)	
85. Радиус закругления R_k (E) Track curvature radius (F) Rayon de courbure de la voie	Наименьший радиус закругления оси внутреннего рельса на криволинейном участке пути	
86. Наименьший радиус поворота R (E) Minimum turning radius (F) Rayon minimal de braquage	Радиус окружности, описываемый внешним передним колесом крана при изменении направления движения	

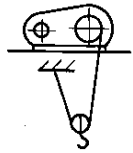
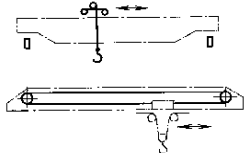
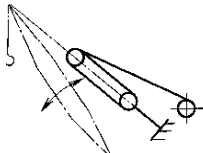
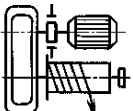
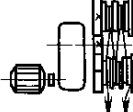
Термин	Определение	Схема
Параметры общего характера		
87. Режим работы (E) Classification group (F) Groupe de classification 88. Габарит приближения (E) Crane clearance line (F) Gabarit d'approche	<p>Характеристика крана, учитывающая его использование по грузоподъемности и времени, а также число циклов работы</p> <p>Пространство, определяемое условиями безопасности при работе крана вблизи сооружений, из пределов которого может выходить лишь грузозахватный орган при выполнении рабочих операций</p>	<p style="text-align: center;">—</p> 
Движения		
89. Подъем (опускание) груза (E) Lifting (lowering) of load (F) Levage (descente) de la charge	Вертикальное перемещение груза	
90. Плавная посадка груза (E) Precision load-lowering (F) Levage (descente) de précision	Опускание груза с наименьшей скоростью при его монтаже или укладке (см. также 68)	
91. Подъем (опускание) стрелы (E) Derricking (luffing) (F) Relevage (descente) de la flèche	Угловое движение стрелы в вертикальной плоскости	
92. Изменение вылета (E) Change in radius (F) Variation de la portée	Перемещение грузозахватного органа путем подъема, опускания или передвижения стрелы, или путем передвижения грузовой тележки	

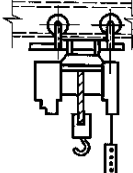
Термин	Определение	Схема
93. Горизонтальный ход груза (E) Level luffing (F) Déplacement horizontal de la charge	Изменение вылета, осуществляемое подъемом стрелы, при котором груз автоматически перемещается по траектории, близкой к горизонтали	
94. Передвижение крана (E) Travelling (F) Translation de l'appareil de levage	Перемещение всего крана в рабочем положении	
95. Передвижение (направление) (E) Traversing (direction) (F) Déplacement (direction)	Перемещение грузовой тележки по мосту, несущему канату, стреле или консоли	
96. Поворот (вращение) (E) Slewing (F) Orientation	Угловое движение поворотной части крана мостового или стрелового типа в горизонтальной плоскости	
Устойчивость крана		
97. Устойчивость крана (E) Crane stability (F) Stabilité	Способность крана противодействовать опрокидывающим моментам	—
98. Устойчивость грузовая (E) Stability under working conditions (F) Stabilité en charge	Способность крана противодействовать опрокидывающим моментам, создаваемым весом груза, силами инерции, ветровой нагрузкой рабочего состояния и другими факторами	—
99. Устойчивость собственная (E) Stability under no-load condition (crane assembled) (F) Stabilité propre	Способность крана противодействовать опрокидывающим моментам, создаваемым ветровой нагрузкой нерабочего состояния и другими факторами	—
100. Испытания статические (E) Static tests (F) Essais statiques	Испытания крана путем статического приложения нагрузки к грузозахватному органу, на X % превышающей грузоподъемность крана	—

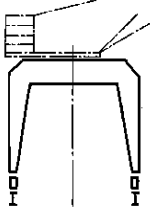
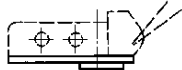
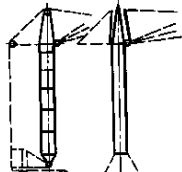
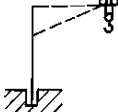
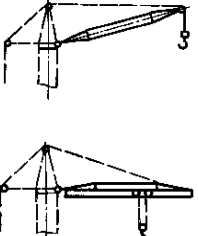
Термин	Определение	Схема
101. Испытания динамические (E) Dynamic tests (F) Essais dynamiques	Испытания крана путем выполнения рабочих движений под нагрузкой, на $Y\%$ превышающей грузоподъемность крана	—
Узлы		
102. Механизм подъема (E) Hoisting mechanism (F) Mécanisme de levage	Приводное устройство для подъема и опускания груза	
103. Механизм передвижения крана (E) Crane travel mechanism (F) Mécanisme de translation de l'appareil de levage	Приводное устройство для передвижения крана	—
104. Механизм передвижения тележки или тали (E) Crab or hoist traverse mechanism (F) Mécanisme de direction	Приводное устройство для передвижения грузовой тележки или тали	
105. Механизм изменения вылета (E) Derricking mechanism (F) Mécanisme de relevage	Приводное устройство для изменения вылета путем изменения угла наклона стрелы и (или) гуська	
106. Механизм поворота (E) Slewing mechanism (F) Mécanisme d'orientation	Приводное устройство для вращения поворотной части крана в горизонтальной плоскости	—
107. Лебедка (E) Winch (F) Treuil	Механизм, тяговое усилие которого передается посредством гибкого элемента (каната, цепи), от приводного барабана. Типы лебедок: - барабанная	
	- с канатоведущими шкивами	
	- шпильевая	
108. Таль (E) Hoist (F) Palan	Грузоподъемный механизм, смонтированный с приводом хода или без него в одном корпусе	
109. Ходовое устройство (E) Undercarriage (F) Châssis de roulement	Основание крана для установки поворотной платформы или башни крана, включающее в себя приводное устройство для передвижения крана	—

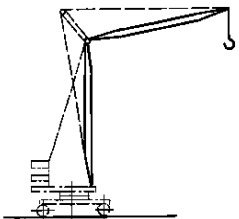
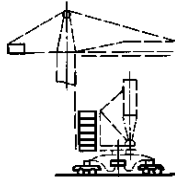
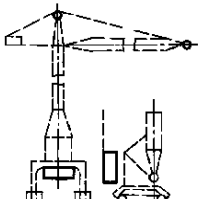
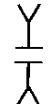
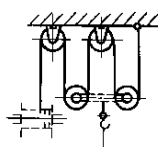
Термин	Определение	Схема
110. Портал (E) Portal (F) Portique	Конструкция, имеющая приподнятую ходовую раму, опирающуюся посредством стоек или непосредственно на крановый путь	
111. Тележка ходовая балансирная (E) Bogie (F) Bogie de roulement	Опорная конструкция, оборудованная колесами или катками, имеющая шарнирное соединение для равномерной передачи нагрузок на колеса или катки	—
112. Мост (E) Bridge (F) Ossature de pont	Несущая конструкция кранов мостового типа, предназначенная для движения по ней грузовой тележки, или конструкция между опорами козлового или полукозлового крана	—
113. Тележка грузовая (E) Crab (trolley) (F) Chariot	Конструкция, предназначенная для перемещения подвешенного груза	—
114. Опорно-поворотный круг (E) Slewing ring (F) Couronne d'orientation	Узел для передачи нагрузок (грузового момента, вертикальных и горизонтальных сил) от поворотной части крана на неповоротную, он может также включать в себя зубчатый венец для вращения крана	—
115. Платформа поворотная (E) Rotating platform (F) Plate-forme tournante	Поворотная конструкция крана для размещения механизмов и стрелы.	
116. Башня (E) Tower (F) Tour (fût, mât)	Вертикальная конструкция крана, поддерживающая стрелу и (или) поворотную платформу и обеспечивающая необходимую высоту расположения опоры стрелы	
117. Колонна (E) Pillar (F) Fût	Вертикальная конструкция, поддерживающая поворотную стрелу с рабочим грузом и обеспечивающая необходимую высоту подъема	
118. Стрела (E) Jib (boom) (F) Flèche	Конструкция крана, обеспечивающая необходимое значение вылета и (или) высоту подъема грузозахватного органа	

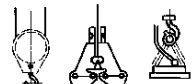
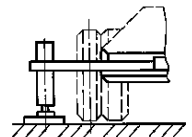
Термин	Определение	Схема
119. Оборудование башенно-стреловое (E) Mast (tower) attachment (F) Equipement en grue à tour	Сменное оборудование стрелового самоходного крана, состоящее из башни, стрелы с гуськом или без гуська и других необходимых устройств	
120. Противовес (E) Counter-weight (F) Contrepoids	Грузы, прикрепляемые к противовесной консоли или поворотной платформе для уравнивания рабочего груза и (или) отдельных частей крана во время работы	
121. Балласт (E) Ballast (F) Lest	Груз, прикрепленный на ходовую раму или портал для обеспечения устойчивости крана	
122. Тормоз (E) Brake (F) Frein	Устройство для снижения скорости движения или для остановки и (или) удержания механизмов в неподвижном состоянии	—
123. Блок (канатный) (E) Sheave (pulley) (F) Poulie	Вращающийся элемент с одним или несколькими ручьями для направления каната	
124. Полиспаст (E) Reeving system (F) Mouflage	Блочная-канатная система для изменения силы и скорости	
125. Подвеска крюковая (E) Hook assembly (F) Moufite à crochet	Система блоков, размещенных на раме, снабженной крюком	
126. Орган грузозахватный (E) Load-handling device (F) Organe de préhension	Устройство (крюк, грейфер, электромагнит, вилы и др.) для подвешивания, захватывания или подхватывания груза	
127. Опора выносная (E) Outrigger (F) Vérin de, stabilité	Устройство, предназначенное для увеличения опорного контура крана в рабочем состоянии	

АЛФАВИТНЫЙ УКАЗАТЕЛЬ ТЕРМИНОВ НА РУССКОМ ЯЗЫКЕ

Т а б л и ц а 2

Термин	Номер термина
База	79
База выносных опор	80
Балласт	121
Башня	116
Блок (канатный)	123
Время изменения вылета	73
Время рабочего цикла	75
Вылет	58
Вылет консоли	60
Вылет от ребра опрокидывания	59
Высота подкранового пути	66
Высота подъема	63
Габарит зданий	62
Габарит приближения	88
Глубина опускания	64
Давление колеса	57
Диапазон подъема	65
Изменение вылета	92
Испытания динамические	101
Испытания статические	100
Колея	78
Колонна	117
Контур опорный	84
Кран башенный	13
Кран велосипедный	23
Кран гидравлический	46
Кран грейферный	25
Кран грузоподъемный	1
Кран железнодорожный	14
Кран кабельного типа	6
Кран кабельный	7
Кран кабельный мостовой	8
Кран ковочный	34
Кран козловой	4
Кран колодезный	36
Кран консольный	20
Кран консольный на колонне	21
Кран крюковой	24
Кран литейный	32
Кран магнитный	26
Кран мачтовый	17
Кран мачтовый вантовый	18
Кран мачтовый жестконогий	19
Кран мостового типа	2
Кран мостовой	3
Кран мульдогрейферный	28
Кран мульдозавалочный	29
Кран мульдомагнитный	27
Кран настенный	22
Кран неповоротный	50
Кран неполноповоротный	48
Кран опорный	51
Кран передвижной	41
Кран переставной	39
Кран плавучий	15
Кран поворотный	47
Кран подвесной	52
Кран полноповоротный	49
Кран полукозловой	5
Кран полупортальный	11

Термин	Номер термина
Кран порталный	10
Кран посадочный	33
Кран прицепной	43
Кран для раздевания слитков	35
Кран радиальный	40
Кран ручной	44
Кран самоподъемный	38
Кран самоходный	42
Кран стационарный	37
Кран стрелового типа	9
Кран стреловой самоходный	12
Кран стреловой судовой	16
Кран стрипперный	35
Кран-штабелер	31
Кран штыревой	30
Кран электрический	45
Круг опорно-поворотный	114
Лебедка	107
Масса конструктивная	55
Масса общая	56
Механизм изменения вылета	105
Механизм передвижения крана	103
Механизм передвижения тележки или тали	104
Механизм поворота	106
Механизм подъема	102
Момент грузовой	53
Момент грузовой опрокидывающий	54
Мост	112
Оборудование башенно-стреловое	119
Опора выносная	127
Орган грузозахватный	126
Передвижение (направление)	95
Передвижение крана	94
Платформа поворотная	115
Поворот (вращение)	96
Подвеска крюковая	125
Подход	61
Подъем (опускание) груза	89
Подъем (опускание) стрелы	91
Полиспаг	124
Портал	110
Посадка груза плавная	90
Пролет	77
Противовес	120
Радиус закругления	85
Радиус поворота наименьший	86
Расстояние между выносными опорами	81
Режим работы	87
Скорость изменения вылета	72
Скорость передвижения	70
Скорость передвижения тележки	71
Скорость подъема (опускания) груза	67
Скорость посадки	68
Скорость транспорта	74
Стрела	118
Таль	108
Тележка грузовая	113
Тележка ходовая балансирующая	111
Тормоз	122
Уклон преодолеваемый	83
Уклон пути	82
Уровень стоянки крана	76

Продолжение табл. 2

Термин	Номер термина
Устойчивость грузовая	98
Устойчивость крана	97
Устойчивость собственная	99
Устройство ходовое	109
Ход груза горизонтальный	93
Частота вращения	69

АЛФАВИТНЫЙ УКАЗАТЕЛЬ ТЕРМИНОВ НА АНГЛИЙСКОМ ЯЗЫКЕ

Т а б л и ц а 3

Термин	Номер термина
Ballast	121
Base	79
Base on outriggers	80
Bogie	111
Boom	118
Box-handling crane with grab	28
Box-handling crane with magnet	27
Brake	122
Bridge	112
Cable crane	7
Cable type crane	6
Cantilever crane	20
Change in radius	92
Classification group	87
Clearance line, crane	88
Climbing crane	38
Counterweight	120
Crab or hoist traverse mechanism	104
Crab traversing speed	71
Crab (trolley)	113
Crane, box-handling, with grab	28
Crane, box-handling, with magnet	27
Crane, cable	7
Crane, cable type	6
Crane, cantilever	20
Crane clearance line	88
Crane, climbing	38
Crane datum level	76
Crane, deck	16
Crane, derrick	17
Crane, electric	45
Crane, electrode-handling	30
Crane, fixed base	37
Crane, floating	15
Crane, forge	34
Crane, full-circle slewing	49
Crane, grabbing	25
Crane, guy-derrick	18
Crane, hook	24
Crane, hydraulic	46
Crane, ingot charging	33
Crane, jib type	9
Crane, ladle	32
Crane, limited slewing	48
Crane, magnet	26
Crane, manual	44
Crane, mast	17
Crane, mobile	12

Термин	Номер термина
Crane, non-slewing	50
Crane, open-hearth furnace charging	29
Crane, overhead travelling	3
Crane, overhead travelling stacking	31
Crane, overhead type	2
Crane, pillar jib	21
Crane, portable	39
Crane, portal bridge	4
Crane, portal cable	8
Crane, portal slewing	10
Crane, radial	40
Crane, railway	14
Crane, rigid-braced derrick	19
Crane, self-propelled	42
Crane, semi-portal bridge	5
Crane, semi-portal slewing	11
Crane, slewing	47
Crane, soaking pit	36
Crane stability	97
Crane, stripper	35
Crane, supported	51
Crane, tower	13
Crane track height	66
Crane, trailer	43
Crane travel mechanism	103
Crane, travelling	41
Crane, underslung	52
Crane, walking	23
Crane, wall	22
Datum level, crane	76
Deck crane	16
Derrick crane (mast crane)	17
Derricking	91
Derricking mechanism	105
Derricking speed	72
Derricking time	73
Design mass	55
Distance between outriggers	81
Dynamic tests	101
Electric crane	45
Electrode-handling crane	30
Fixed-base crane	37
Floating crane	15
Forge crane	34
Full-circle slewing crane	49
Grab, box-handling crane with	28
Grabbing crane	25
Gradeability	83
Gradient	82
Guy-derrick crane	18
Height, crane track	66
Height, load-lifting	63
Height, load-lowering	64
Hoist	108
Hoisting mechanism	102
Hoist traverse mechanism, crab or	104
Hook approach	61
Hook assembly	125
Hook crane	24
Hydraulic crane	46
Ingot charging crane	33
Jib	118

Термин	Номер термина
Jib type crane	9
Ladle crane	32
Level luffing	93
Lifting of load	89
Lifting range	65
Limited slewing crane	48
Load-handling device	126
Load, lifting of	89
Load-lifting height	63
Load-lifting speed	67
Load, lowering of	89
Load-lowering height	64
Load-lowering, precision	90
Load-lowering speed	67
Load-lowering speed, precision	68
Load moment	53
Load tipping moment	54
Load, wheel	57
Lowering of load	89
Luffing	91
Luffing, level	93
Magnet, box-handling crane with	27
Magnet crane	26
Manual crane	44
Mass, design	55
Mass, total	56
Mast attachment	119
Mast crane	17
Mechanism, crab or hoist traverse	104
Mechanism, crane travel	103
Mechanism, derricking	105
Mechanism, hoisting	102
Mechanism, slewing	106
Minimum turning radius	86
Mobile crane	12
Moment, load	53
Moment, load tipping	54
Non-slewing crane	50
Open-hearth furnace charging crane	29
Operation cycle time	75
Outreach from rail	60
Outreach to tipping axis	59
Outrigger	127
Outriggers, base on	80
Outriggers, distance between	81
Overhead travelling crane	3
Overhead travelling stacking crane	31
Overhead type crane	2
Pillar	117
Pillar jib crane	21
Platform, rotating	115
Portable crane	39
Portal	110
Portal bridge crane	4
Portal cable crane	8
Portal slewing crane	10
Precision load-lowering	90
Precision load-lowering speed	68
Pulley	123
Radial crane	40
Radius	58
Radius, change in	92

Термин	Номер термина
Radius, minimum turning	86
Radius, tail	62
Radius, track curvature	85
Rail, outreach from	60
Railway crane	14
Reeving system	124
Rigid-braced derrick crane	19
Road speed	74
Rotation platform	115
Self-propelled crane	42
Semi-portal bridge crane	5
Semi-portal slewing crane	11
Sheave	123
Slewing	96
Slewing crane	47
Slewing mechanism	106
Slewing ring	114
Slewing speed	69
Soaking pit crane	36
Span	77
Speed, crab traversing	71
Speed, derricking	72
Speed, load-lifting	67
Speed, load-lowering	67
Speed, precision load-lowering	68
Speed, road	74
Speed, slewing	69
Speed, transport	74
Speed, travelling	70
Stability	97
Stability under no-load condition (crane assembled)	99
Stability under working conditions	98
Stacking crane, overhead travelling	31
Static tests	100
Stripper crane	35
Support contour	84
Supported crane	51
Tail radius	62
Tests, dynamic	101
Tests, static	100
Time, derricking	73
Time, operation cycle	75
Tipping axis, outreach to	59
Total mass	56
Tower	116
Tower attachment	119
Tower crane	13
Track centres	78
Track curvature radius	85
Trailer crane	43
Transport speed (road)	74
Travelling	94
Travelling crane	41
Travelling speed	70
Traversing (direction)	95
Trolley	113
Undercarriage	109
Underslung crane	52
Walking crane	23
Wall crane	22
Wheel load	57
Winch	107

АЛФАВИТНЫЙ УКАЗАТЕЛЬ ТЕРМИНОВ НА ФРАНЦУЗСКОМ ЯЗЫКЕ

Т а б л и ц а 4

Термин	Номер термина
Amplitude de levage	65
Appareil de levage à autosurélévation	38
Appareil de levage à benne preneuse	25
Appareil de levage à crochet	24
Appareil de levage à électroporteur	26
Appareil de levage à main	44
Appareil de levage déplaçable	39
Appareil de levage du type blondin	6
Appareil de levage du type grue	9
Appareil de levage du type pont	2
Appareil de levage électrique	45
Appareil de levage fixe (stationnaire)	37
Appareil de levage hydraulique	46
Appareil de levage mobile	41
Appareil de levage pivotant	40
Appareil de levage posé	51
Appareil de levage suspendu	52
Appareil de levage, translation de l' Blondin	93
Blondin	7
Blondin, appareil de levage du type	6
Bogie de roulement	111
Braquage, rayon minimal de	86
Charge sur un appui	57
Chariot	113
Châssis de roulement	109
Classification, groupe de	87
Contour d'appui	84
Contrepoids	120
Cote d'approche	61
Couronne d'orientation	114
Course de levage	63
Déplacement	95
Déplacement horizontal de la charge	93
Descente de la charge	89
Descente de la flèche	91
Descente de précision	90
Direction	95
Distance entre vérins de calage	81
Durée de relevage	73
Durée d'un cycle de travail	75
Empattement	79
Empattement des vérins de calage	80
Équipement en grue à tour	119
Essai dynamiques	101
Essais statiques	100
Flèche	118
Frein	122
Fût	116, 117
Gabarit d'approche	88
Groupe de classification	87
Grue à fût	21
Grue à orientation limitée	48
Grue à orientation totale	49
Grue à potence	20
Grue, appareil de levage du type	9
Grue à tour	13
Grue à tour, équipement en	119
Grue automotrice	42
Grue de bord	16
Grue-derrick	17

Термин	Номер термина
Grue-derrick à appui rigide	19
Grue-derrick à haubans	18
Grue flottante	15
Grue mobile	12
Grue murale	22
Grue non orientable	50
Grue orientable	47
Grue orientable sur portique	10
Grue orientable sur semi-portique	11
Grue remorquée	43
Grue sur voie ferrée	14
Grue vélocipède	23
Hauteur du chemin de roulement	66
Lest	121
Levage de la charge	89
Levage de précision	90
Levage, mécanisme de	102
Masse nette	55
Masse totale	56
Mât	116
Mât de charge	17
Mécanisme de direction	104
Mécanisme de levage	102
Mécanisme de relevage	105
Mécanisme de translation de l'appareil de levage	103
Mécanisme d'orientation	106
Moment de basculement	54
Moment de la charge par rapport à l'axe d'orientation	53
Mouflage	124
Moufle à crochet	125
Niveau d'appui d'un appareil de levage	76
Organe de préhension	126
Orientation	96
Ossature de pont	112
Palan	108
Pente de la voie	82
Pente franchissable	83
Plate-forme tournante	115
Pont, appareil de levage du type	2
Pont, ossature de	112
Pont portique	4
Pont portique à câble	8
Pont roulant	3
Pont roulant à auges et à électroporteur	27
Pont roulant à benne preneuse pour auges à mitrilles	28
Pont roulant arrache-goujons	30
Pont roulant chargeur de four Martin	29
Pont roulant chargeur de lingots	33
Pont roulant de coulée	30
Pont roulant de forge	34
Pont roulant de four pit	36
Pont roulant démouleur	35
Pont roulant électroporteur pour auges à mitrilles	27
Pont roulant gerbeur	31
Pont semi-portique	5
Pont strippeur	35
Portée	58, 77
Portée à partir de l'axe basculement	59
Portée de bec	60
Portée, variation de la	93
Portique	110
Potence sur colonne	21

Термин	Номер термина
Poulie	123
Profondeur de descente	64
Rayon de courbure de la voie	85
Rayon minimal de braquage	86
Relevage de la flèche	91
Stabilité	97
Stabilité en charge	98
Stabilité propre	99
Stabilité, vérin de	127
Tour	116
Translation de l'appareil de levage	94
Treuil	107
Variation de la portée	92
Vérin de stabilité	127
Vérins de calage, distance entre	81
Vérins de calage, empattement des	80
Vitesse de déplacement du chariot	71
Vitesse de descente de la charge	67
Vitesse de levage de la charge	67
Vitesse de mise en place	68
Vitesse de pose	68
Vitesse de route	74
Vitesse de translation	70
Vitesse de variation de la portée	72
Vitesse d'orientation	69
Voie	78
Voie, pente de la	82
Voie, rayon de courbure de la	85
Zone de débattement arrière	62

ИНФОРМАЦИОННЫЕ ДАННЫЕ

1. ВНЕСЕН Министерством строительного, дорожного и коммунального машиностроения СССР
2. ПОСТАНОВЛЕНИЕМ Государственного комитета СССР по стандартам от 24.12.87 № 4926 введен в действие государственный стандарт СССР ГОСТ 27555—87, в качестве которого непосредственно применен международный стандарт ИСО 4306-1—85, с 01.01.89
3. ВВЕДЕН ВПЕРВЫЕ
4. ПЕРЕИЗДАНИЕ. Сентябрь 2004 г.

Редактор *В.П. Огурцов*
Технический редактор *Н.С. Гришанова*
Корректор *М.С. Бучная*
Компьютерная верстка *А.Н. Золотаревой*

Изд. лиц. № 02354 от 14.07.2000. Сдано в набор 13.10.2004. Подписано в печать 18.11.2004. Усл.печ.л. 3,26. Уч.-издл. 2,90.
Тираж 100 экз. С 4466. Зак. 1038.

ИПК Издательство стандартов, 107076 Москва, Колодезный пер., 14.
<http://www.standards.ru> e-mail: info@standards.ru

Набрано в Издательстве на ПЭВМ
Отпечатано в филиале ИПК Издательство стандартов — тип. «Московский печатник», 105062 Москва, Лялин пер., 6.
Плр № 080102